

Die zweite Stütze

Der Zusammenbau des Ständers für die *Graf Zeppelin* geht weiter: Das zweite Kontaktkabel wird in die erste Stütze eingefügt, eine Abdeckung fixiert.

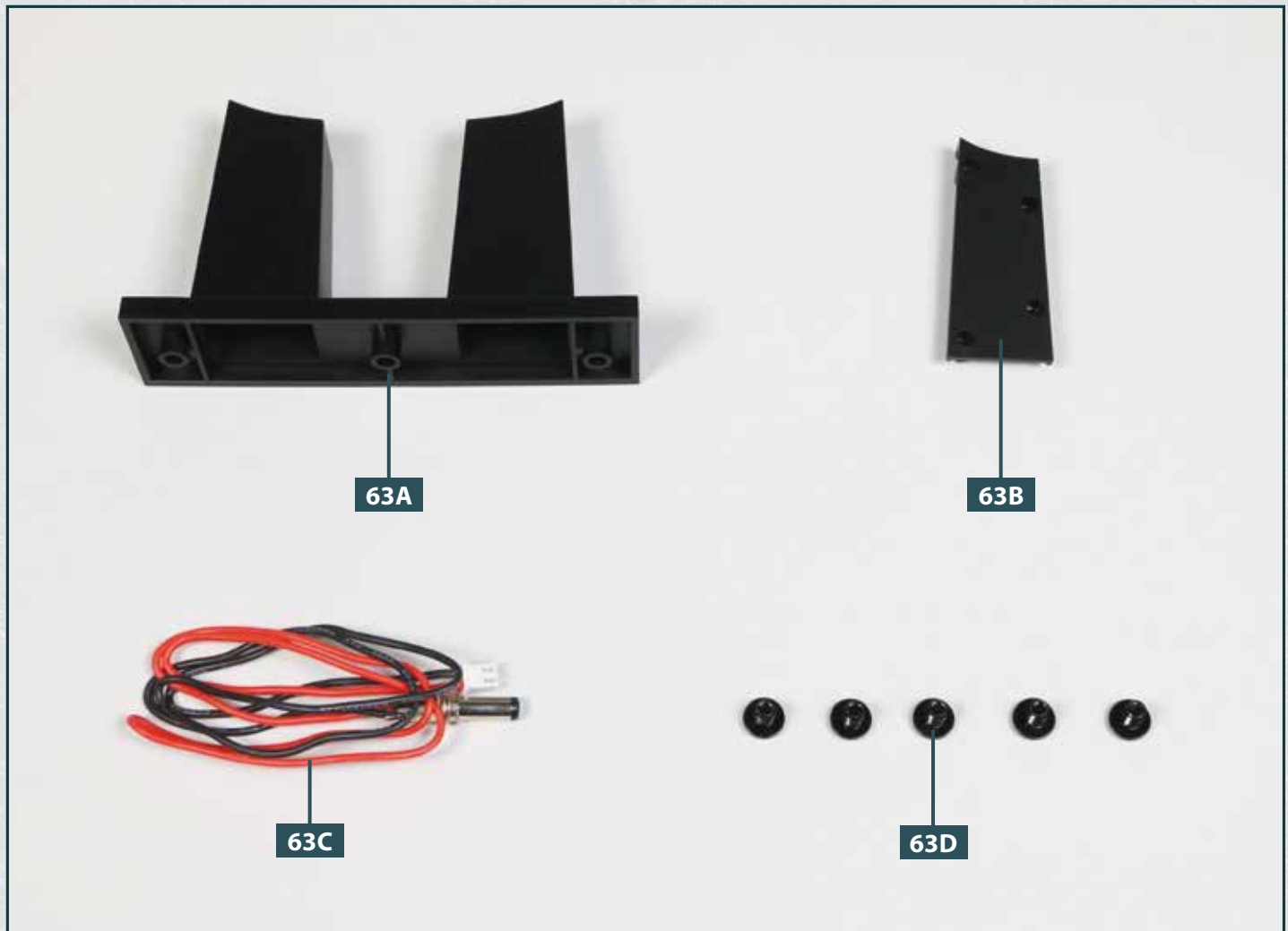

Ihre Bauteile im Überblick		
Teilenummer	Name	Material
63A	zweite Stütze	ABS
63B	Abdeckung	ABS
63C	Kontaktkabel	Elektronikteil
63D	große Schrauben für den Ständer	Stahl



Schrauben		
Typ	Anzahl	Abmessungen
FP	4 + 1	2,3 x 5 mm

SCHRITT 1 > Weiterbau der ersten Stütze

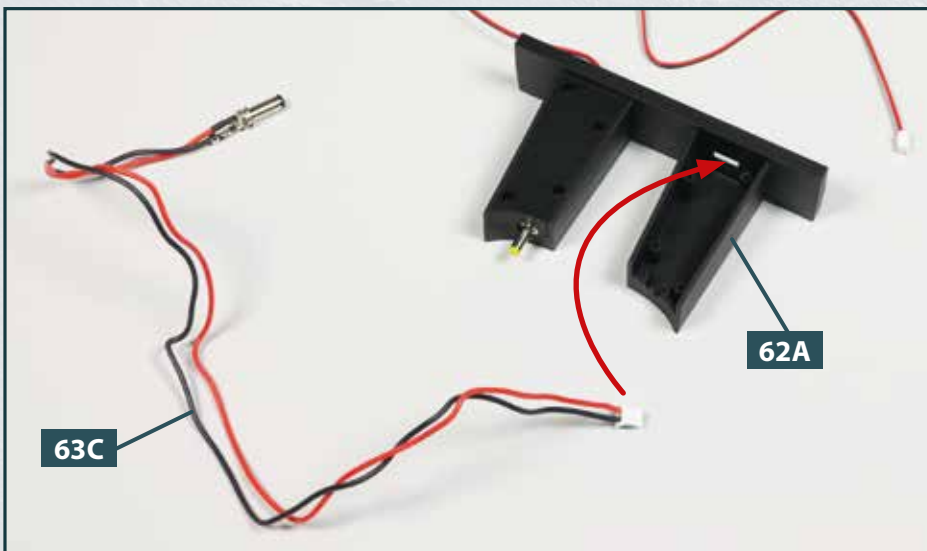

- 1** Legen Sie die erste Stütze **62A** auf Ihre Arbeitsplatte, die Sie bereits mit der letzten Bauanleitung bearbeitet haben. Daneben positionieren Sie das Kontaktkabel **63C**: Dessen Stecker wird zum Durchlass im zweiten Fuß der Stütze geführt, wie es der Pfeil andeutet.

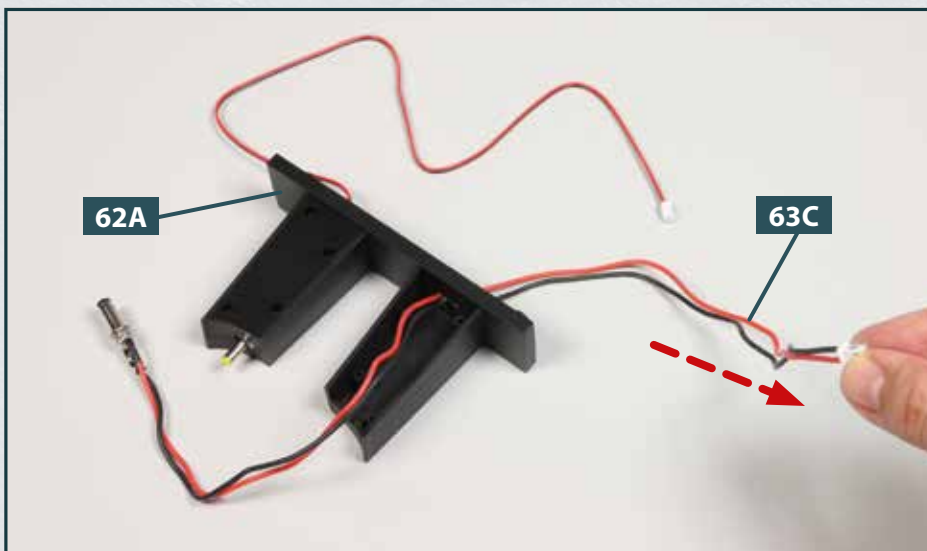

- 2** Ziehen Sie das Stecker-Ende des Kontaktkabels **63C** durch den Durchlass im Fuß der Stütze **62A**.

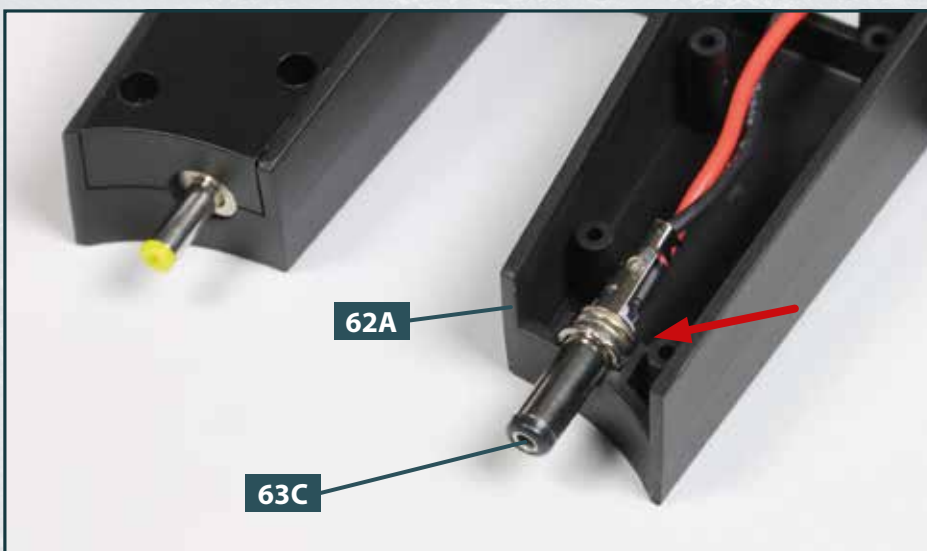

- 3** Ziehen Sie so lange am Kontaktkabel **63C**, bis sich sein Kontakt an der richtigen Stelle der Stütze **62A** befindet: Die Lippen am Hals des Kontakts umschließen den Vorsprung an der Aufnahme der Stütze. Der Pfeil weist auf diese Stelle.

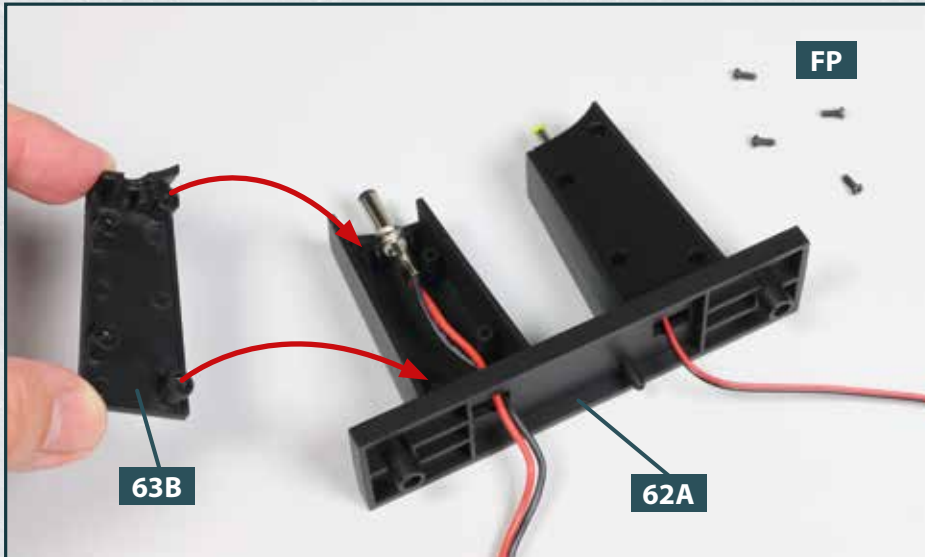

- 4** Legen Sie vier Schrauben **FP** bereit. Nehmen Sie die Abdeckung **63B** und platzieren Sie sie auf der Stütze **62A**, wie es die Pfeile andeuten.

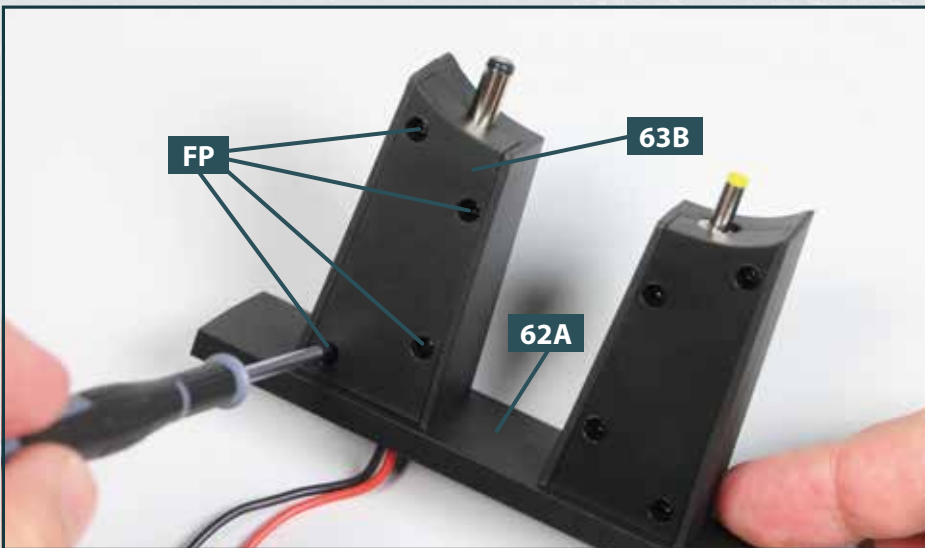

- 5** Fixieren Sie die Abdeckung **63B** mit vier Schrauben **FP** an der Stütze **62A**.

DAS BAUERGBNIS

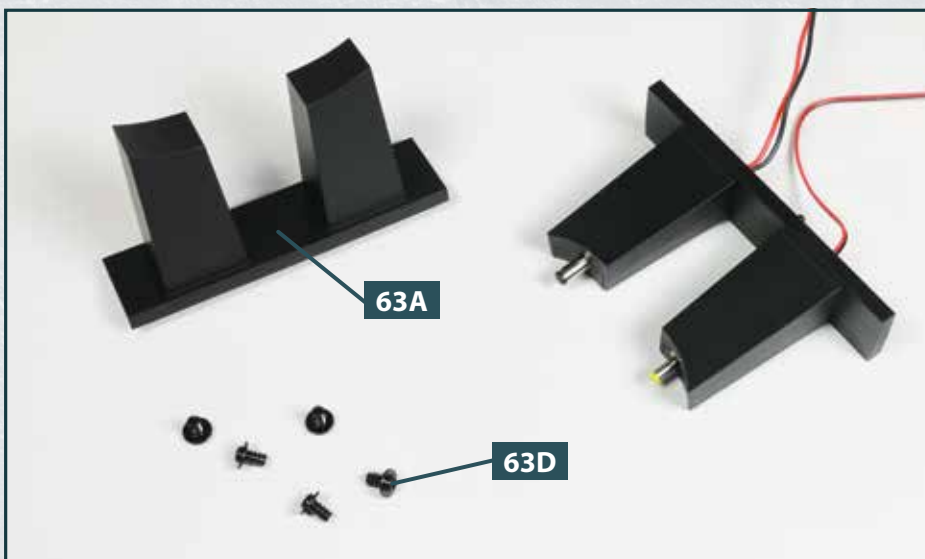

Der Zusammenbau des Ständers ging weiter mit der ersten Stütze, in der das zweite Kontaktkabel verlegt wurde. Die zweite Stütze **63A** und die großen Schrauben **63D** werden erst mit der nächsten Bauanleitung benötigt.