

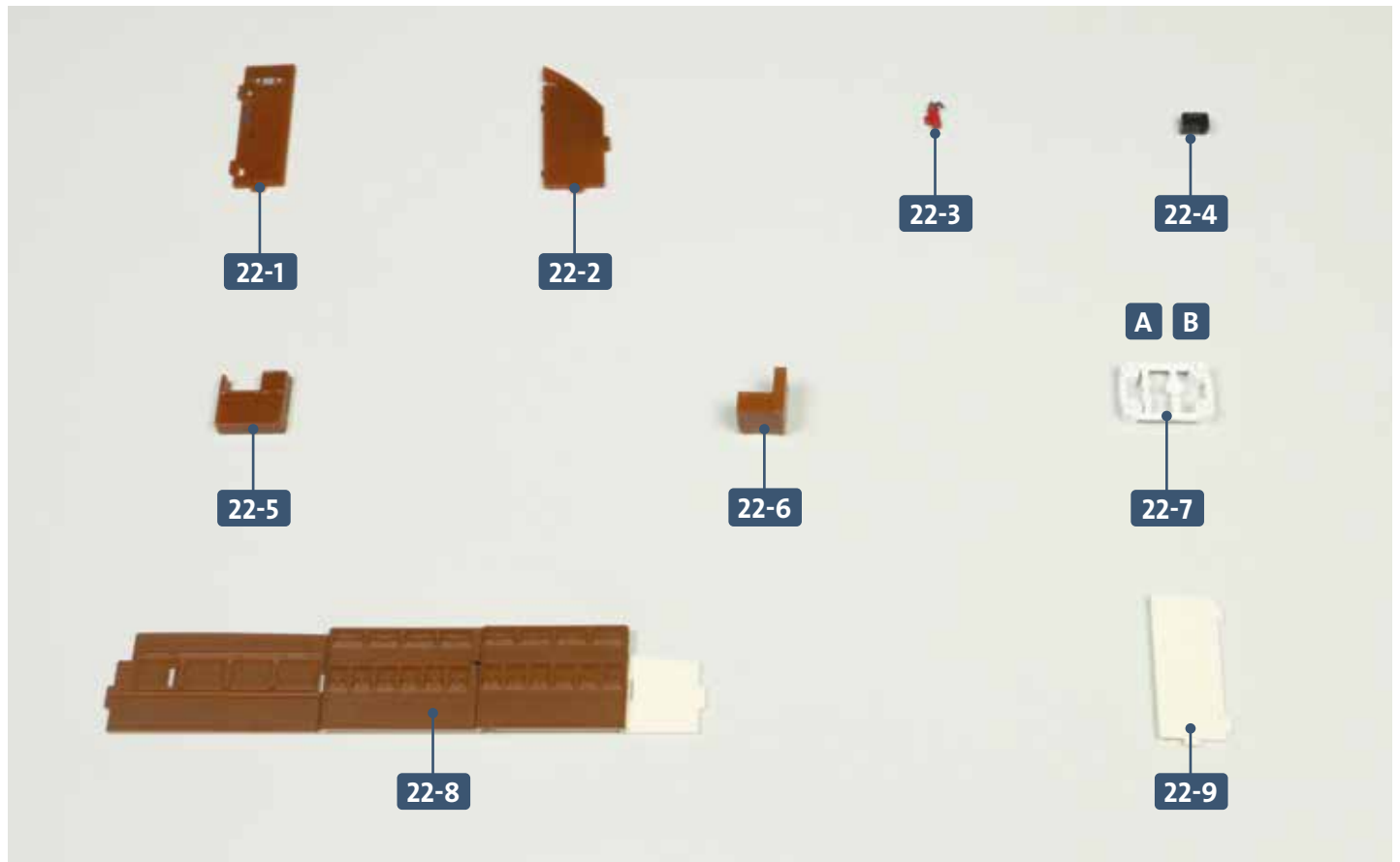

Der Kommandantenraum

Der Kommandantenraum erhält seine Ausstattung. Die Tür vom Batterie-Selbstschalter, die WC-Vorderwand und die Wandverkleidung des vorderen Mannschaftswohnraums werden eingebaut.



Ihre Bauteile im Überblick		
Teilenummer	Name	Material
22-1	Tür vom Batterie-Selbstschalter	ABS
22-2	Raumteiler	ABS
22-3	Feuerlöscher	ABS
22-4	Radio	ABS
22-5	Spinde	ABS
22-6	Beiklapptisch	ABS
22-7	Rahmen (A = Toilettenpapierhalter, B = Lampe)	ABS
22-8	Wandverkleidung vorderer Mannschaftswohnraum	ABS
22-9	WC-Vorderwand	ABS

SCHRITT 1 → Weiterbau der zweitvordersten offenen Sektion

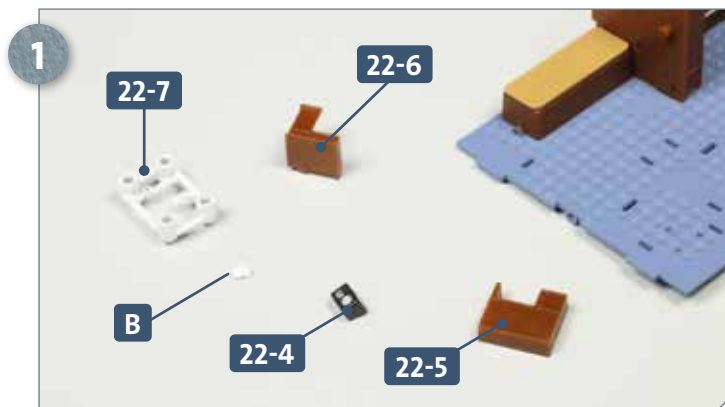

Stellen Sie den vorderen Mannschaftsraum auf Ihre Arbeitsplatte. Die Arbeiten beginnen mit dem Bereich des Kommandanten: Legen Sie das Radio **22-4**, die Spinde **22-5** sowie den Beiklapptisch **22-6** bereit und trennen Sie die Lampe **B** aus dem Rahmen **22-7**.

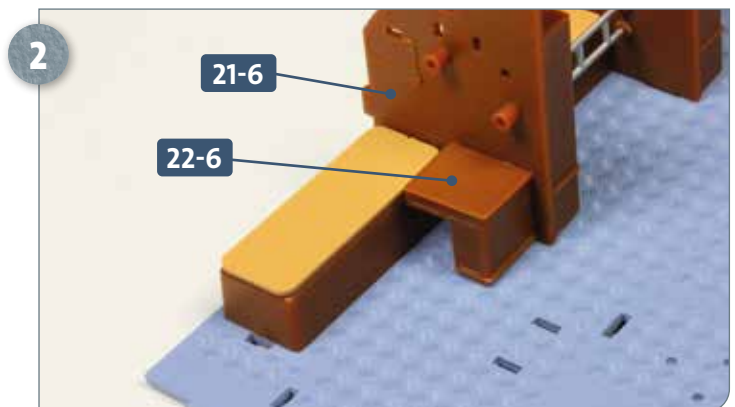

Geben Sie etwas Sekundenkleber auf die Zapfen an der Rückseite vom Beiklapptisch **22-6** und fügen Sie diese in die Schlitze des Raumteilers **21-6** ein, wie abgebildet.

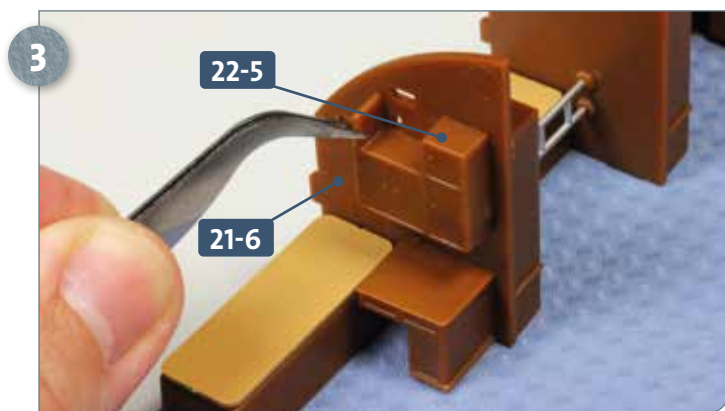

Als Nächstes werden die Spinde **22-5** am Raumteiler **21-6** befestigt. Geben Sie dazu Sekundenkleber auf die entsprechenden Kontaktstellen beider Teile.

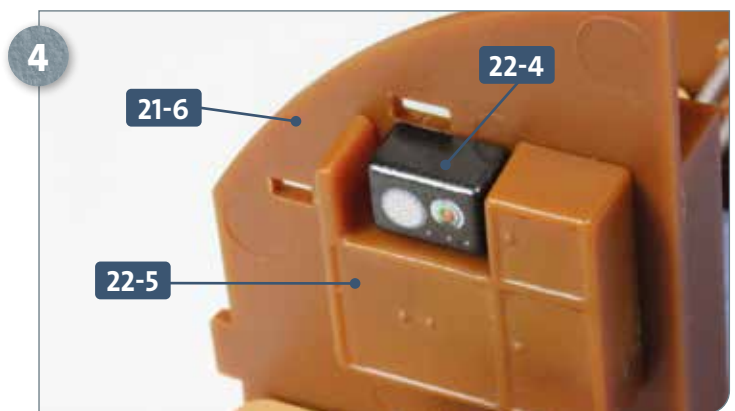

Oben in der Aussparung der Spinde **22-5** findet das Radio **22-4** seinen Platz. Geben Sie etwas Sekundenkleber auf dessen Zapfen und fügen Sie diesen in die Bohrung des Raumteilers **21-6** ein.



Im äußeren Schlitz des Raumteilers **21-6** wird die Lampe **B** festgeklebt, wie es das Foto zeigt.

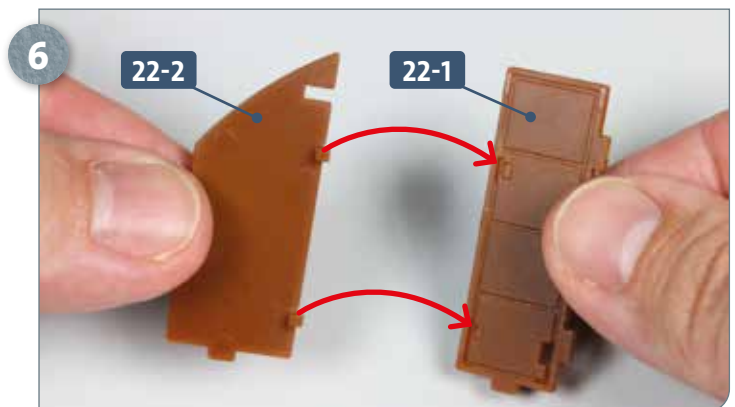

Nehmen Sie die Tür vom Batterie-Selbstschalter **22-1** und den Raumteiler **22-2** zur Hand. Geben Sie etwas Sekundenkleber auf die Kontaktstellen beider Teile und fügen Sie sie zusammen, wie es die beiden Pfeile andeuten.

Schritt-für-Schritt-Bauanleitung

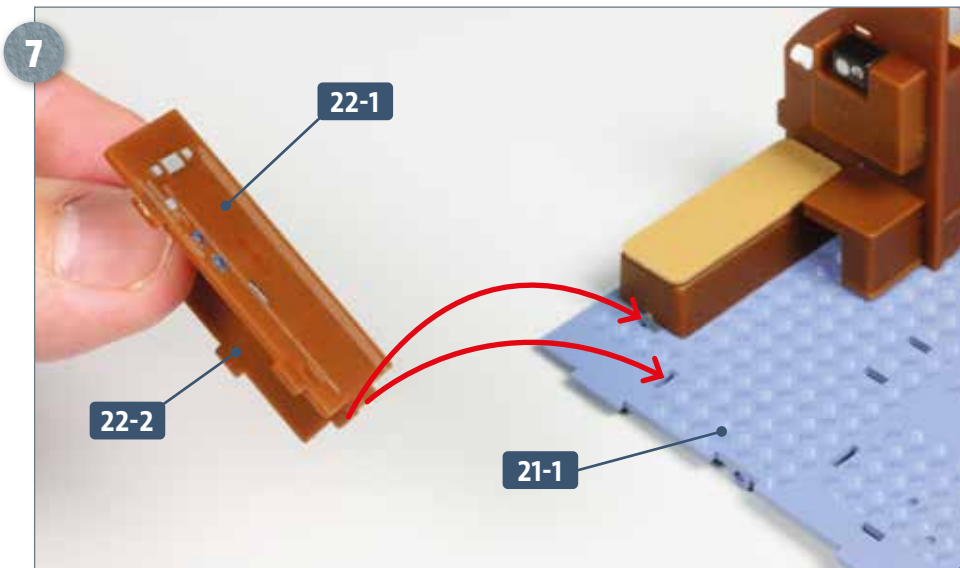

Versehen Sie die Zapfen an der Unterseite der Tür 22-1 und des Raumteilers 22-2 mit etwas Sekundenkleber und führen Sie diese zu den Schlitten im Boden 21-1, auf die die beiden Pfeile weisen.

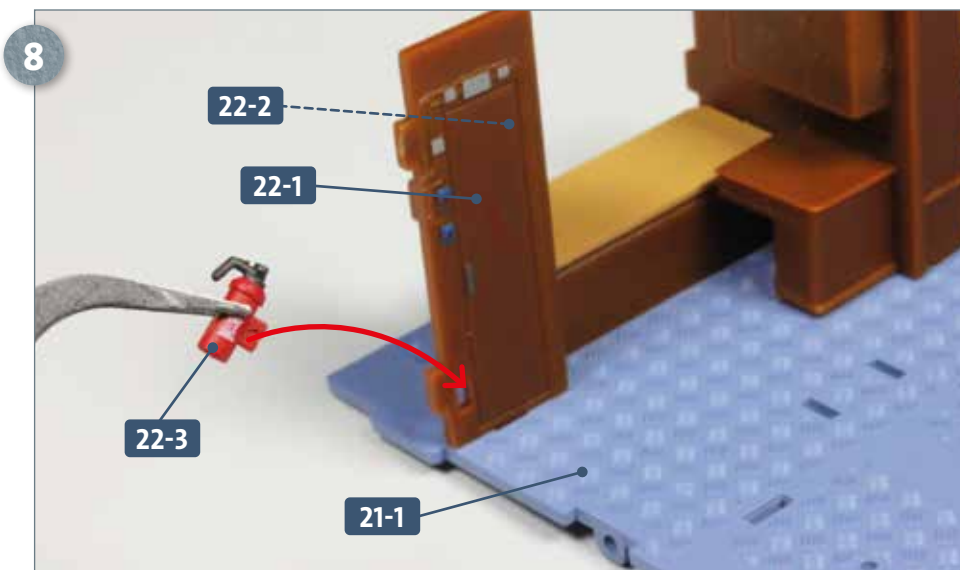

Die Baugruppe bestehend aus der Tür 22-1 und dem Raumteiler 22-2 ist am Boden 21-1 festgeklebt. Nehmen Sie den Feuerlöscher 22-3, versehen Sie dessen Zapfen mit etwas Sekundenkleber und führen Sie ihn zum Schlitz unten an der Tür 22-1, wie es der Pfeil andeutet.

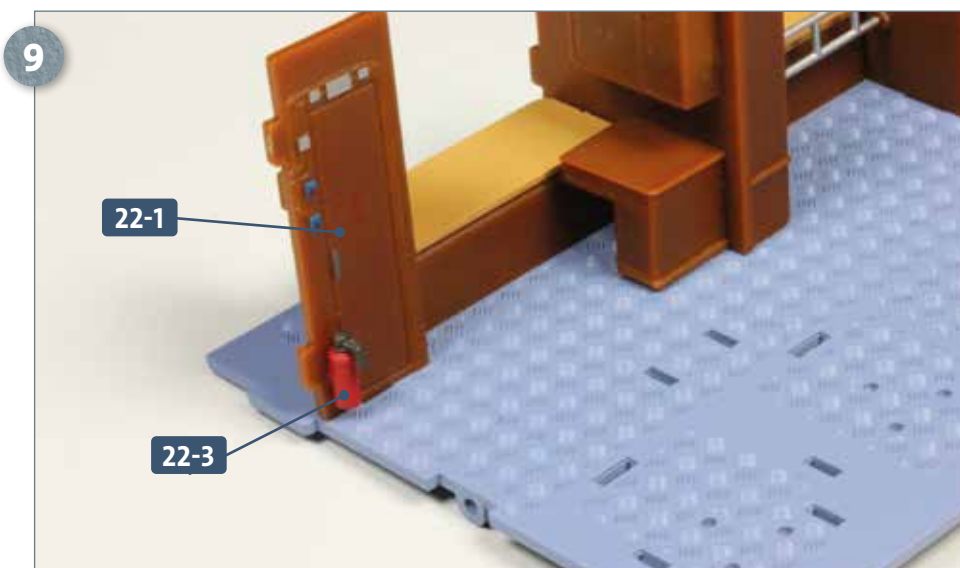

Der Feuerlöscher 22-3 ist korrekt an der Tür 22-1 festgeklebt.

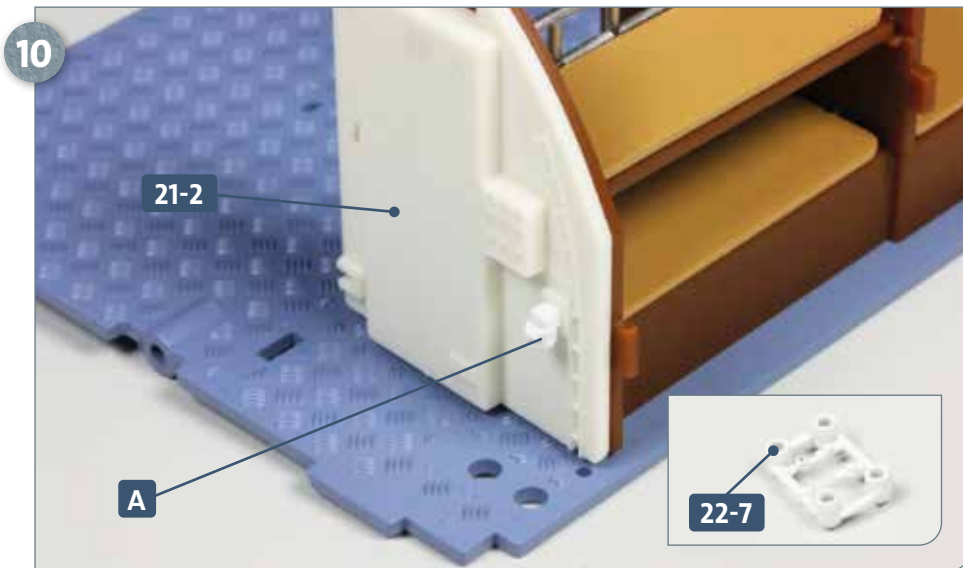

Wechsel ans andere Ende vom vorderen Mannschaftswohnraum. Trennen Sie den Toilettenpapierhalter **A** aus dem Rahmen **22-7**. Versehen Sie seinen kleinen Zapfen mit etwas Klebstoff und fügen Sie ihn in den Schlitz in der WC-Wand **21-2** ein.

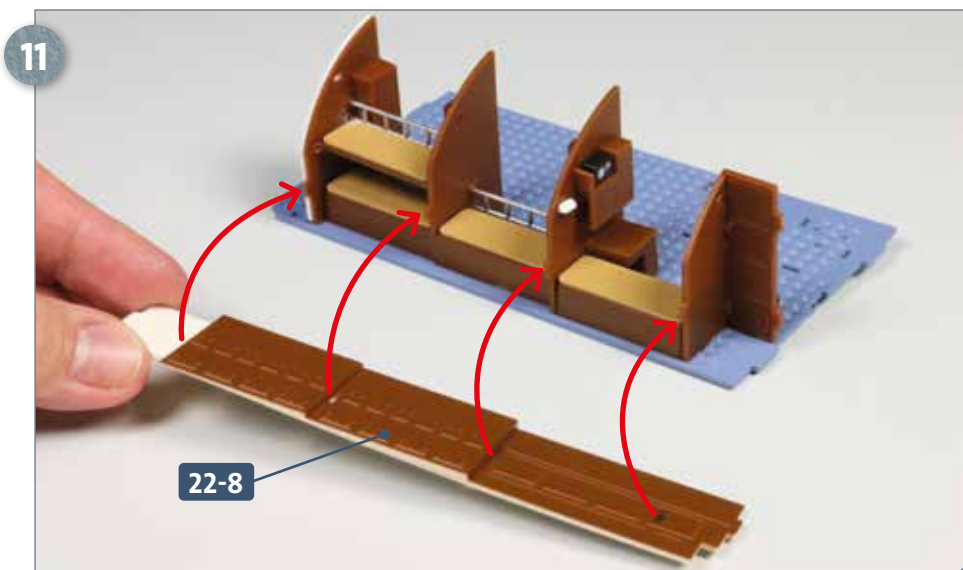

Geben Sie etwas Klebstoff auf die Zapfen an der Rückseite der vier Raumteiler des Mannschaftswohnraums. Nehmen Sie die Wandverkleidung **22-8** und führen Sie sie zu den Raumteilern, wie es die Pfeile andeuten.

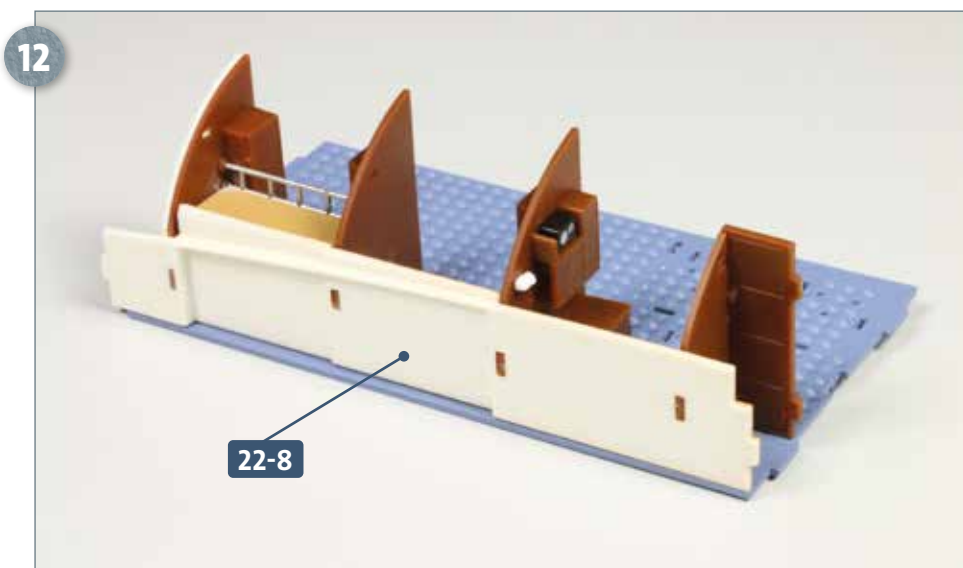

Die Wandverkleidung **22-8** ist korrekt montiert, wenn ihre Schlitz die Zapfen der vier Raumteiler vollständig aufnehmen, wie es das Foto zeigt.

Schritt-für-Schritt-Bauanleitung

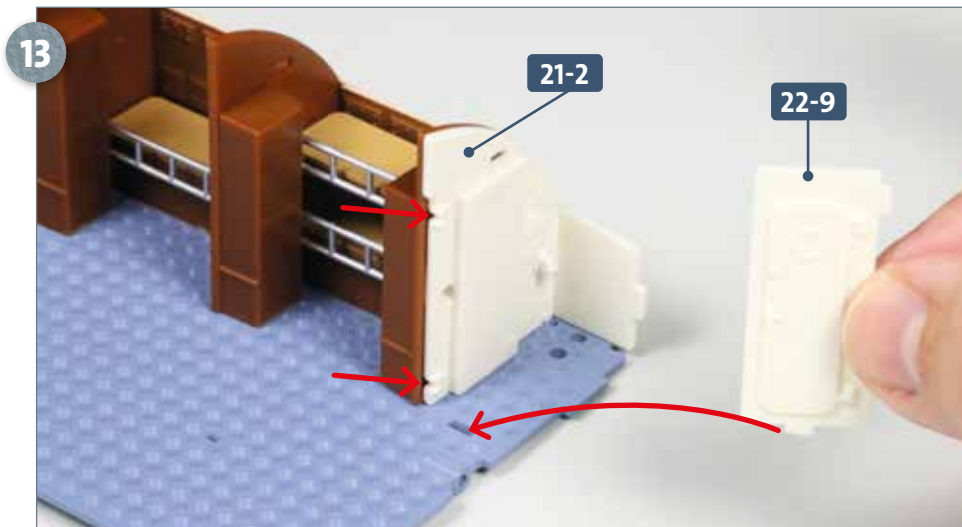

Nehmen Sie die WC-Vorderwand 22-9 und geben Sie etwas Sekundenkleber auf den Zapfen an ihrer Unterseite sowie auf die Kontaktstellen mit der WC-Wand 21-2, auf die die Pfeile weisen.

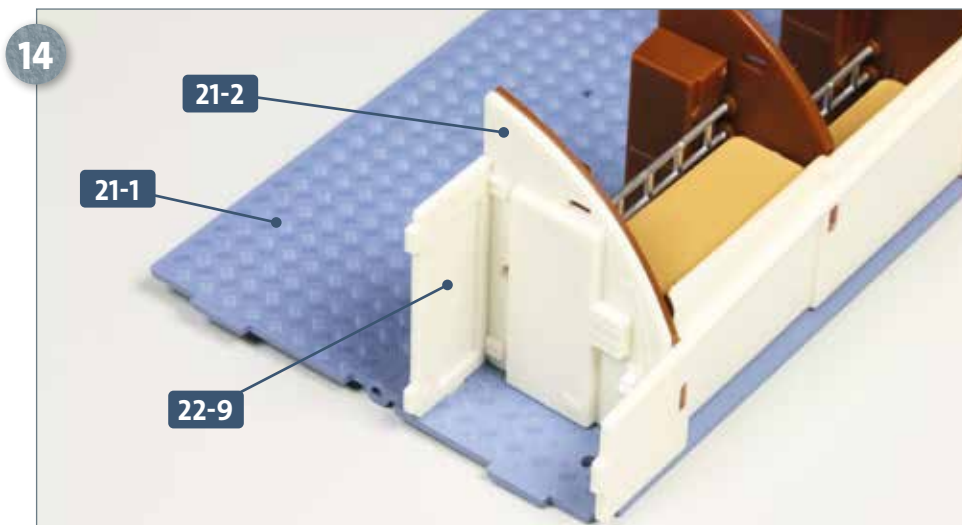

Die WC-Vorderwand 22-9 ist am Boden 21-1 und an der WC-Wand 21-2 festgeklebt.

DAS BAUERGBNIS

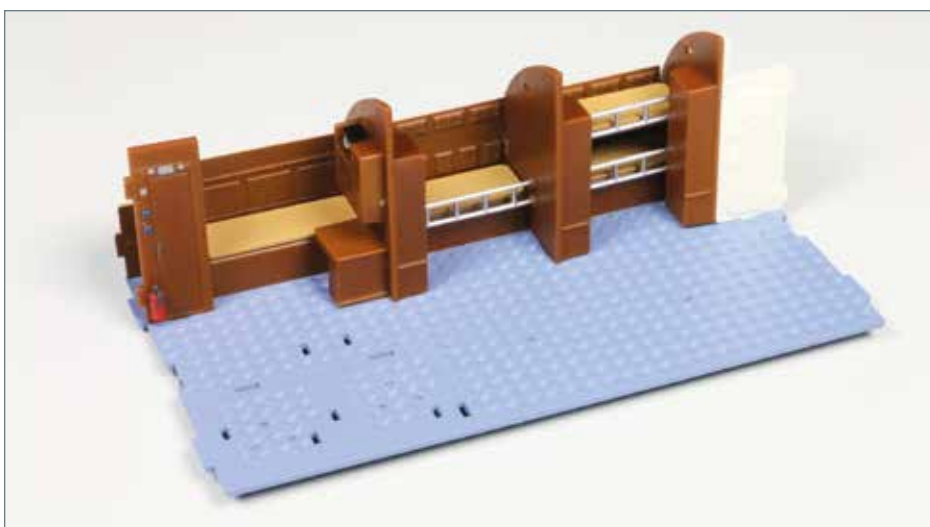

Der Zusammenbau des vorderen Mannschaftsraums ist vorangeschritten: Der Bereich für den Kommandanten ist eingerichtet, die Arbeiten am WC wurden fortgeführt.