

KOMPONENTEN FÜR DEN UNTERARM UND DEN DRITTEN FINGER DER LINKEN HAND

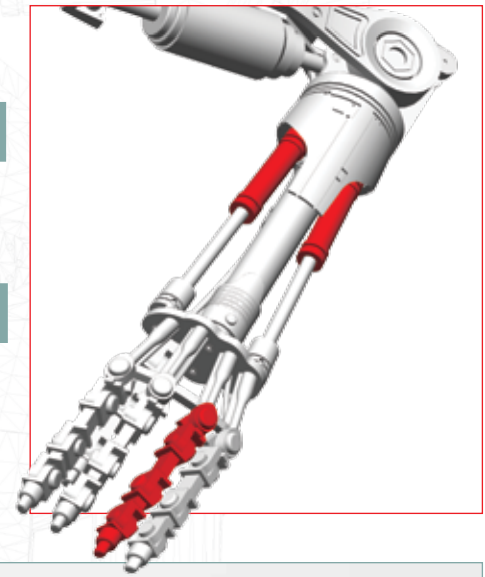

Baue den dritten Finger der linken Hand zusammen und füge der linken Unterarm-Baugruppe zwei Schäfte an.



BAUTEILELISTE

81-1	2 Unterarm-Schäfte links	81-6	Vierter linker Finger C
81-2	2 Unterarm-Schaftverbinder links	81-7	Vierter linker Finger D
81-3	3 Schrauben KM (2 x 16 mm, 1 Reserve)	81-8	Vierter linker Finger E
81-4	Vierter linker Finger A	81-9	3 Verbinder B
81-5	Vierter linker Finger B	81-10	3 Verbinder A
		81-11	3 Kunststoffhülsen

DES WEITEREN BENÖTIGST DU

Sekundenkleber-Gel und einen Zahnstocher, nach Bedarf eine Pinzette, einen feinen Kreuzschlitz-Schraubendreher sowie die fertig zusammengesetzten Bauteile für den linken Unterarm aus Ausgabe 80.

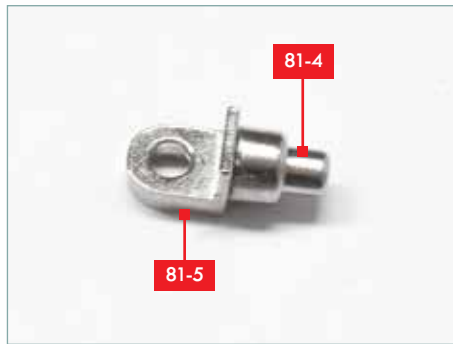

SCHRITT 1

Nimm Bauteil **81-4** und **81-5** zur Hand. Trage etwas dickflüssigen Sekundenkleber auf den Zapfen von Bauteil **81-5** auf und stecke Bauteil **81-4** auf **81-5**. Drücke beide kurz zusammen, bis der Kleber aushärtet.

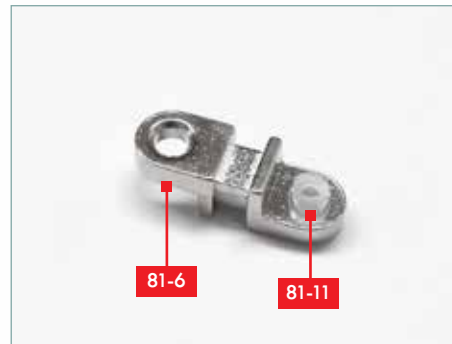

SCHRITT 2

Stecke die Hülse **81-11** in das Loch von Bauteil **81-6**.

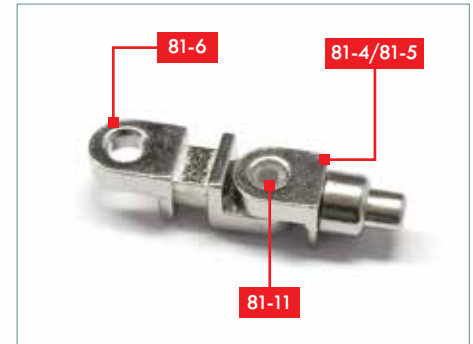

SCHRITT 3

Setze nun die Baugruppe **81-4/81-5** auf die Hülse **81-11**.

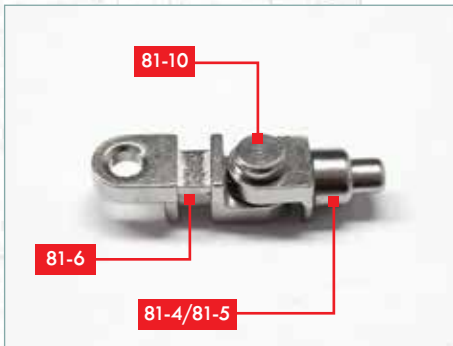

SCHRITT 4

Nimm einen Verbinder A **81-10** und drücke ihn durch die Baugruppe **81-4/81-5** in die Hülse.

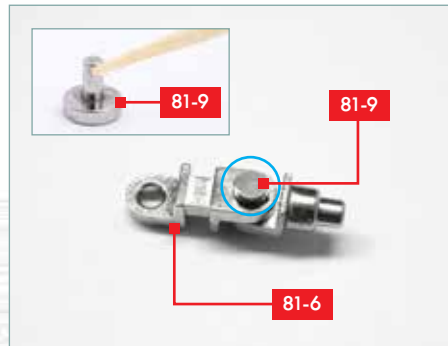

SCHRITT 5

Nimm einen Verbinder B **81-9** und gib einen Tropfen Sekundenkleber auf die Unterlegscheibe (siehe kleines Foto). Drücke dann den Verbinder B **81-9** durch Bauteil **81-6** in die Hülse.

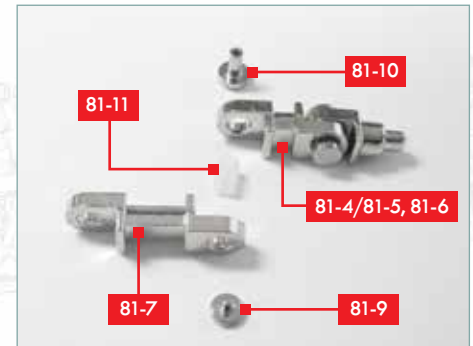

SCHRITT 6

Nimm die aus **81-4/81-5** und **81-6** bestehende Baugruppe, Bauteil **81-7**, einen Verbinder B **81-9**, einen Verbinder A **81-10** und eine Hülse **81-11** zur Hand.

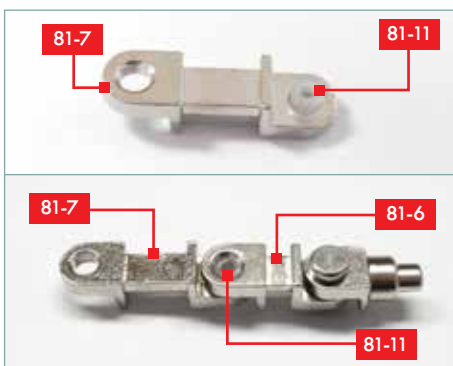

SCHRITT 7

Stecke eine Hülse **81-11** in das Loch von Bauteil **81-7** (oberes Foto). Setze nun Bauteil **81-6** auf die Hülse **81-11** (unteres Foto).

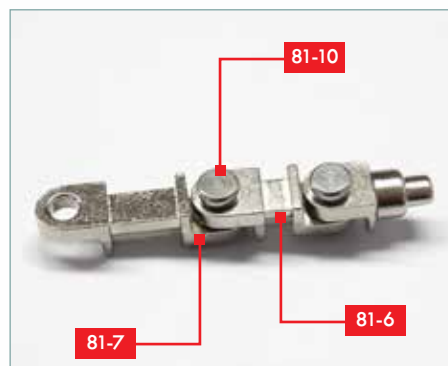

SCHRITT 8

Nimm einen Verbinder A **81-10** und drücke ihn durch Bauteil **81-6** in die Hülse.

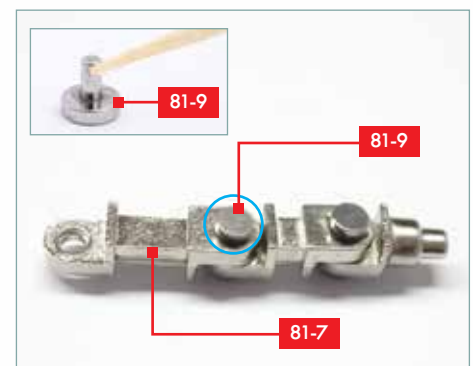

SCHRITT 9

Nimm einen Verbinder B **81-9** und gib einen Tropfen Sekundenkleber auf die Unterlegscheibe (siehe kleines Foto). Drücke dann den Verbinder B **81-9** durch Bauteil **81-7** in die Hülse.

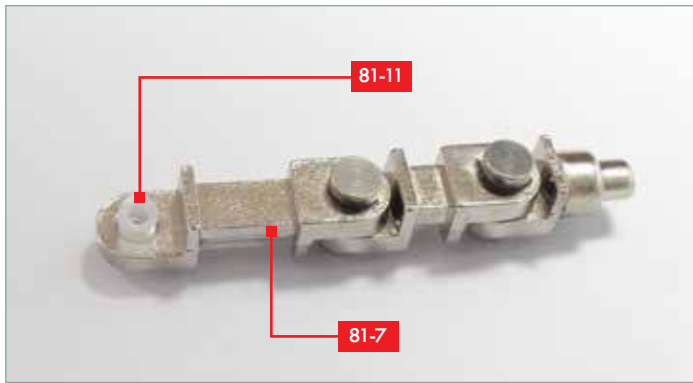

SCHRITT 10

Stecke die Hülse **81-11** in das Loch von Bauteil **81-7**.

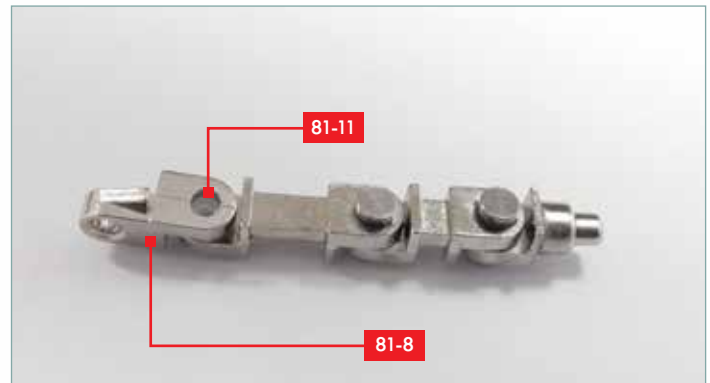

SCHRITT 11

Setze nun Bauteil **81-8** auf die Hülse **81-11**.

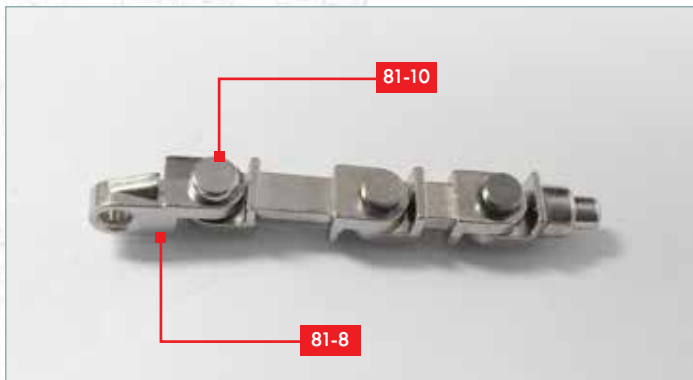

SCHRITT 12

Nimm einen Verbinder A **81-10** und drücke ihn durch Bauteil **81-8** in die Hülse.

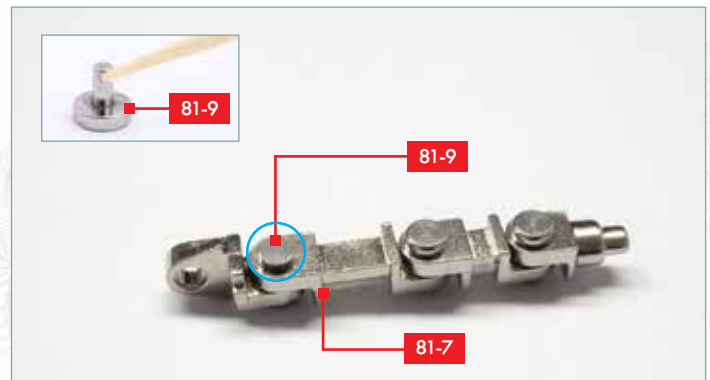

SCHRITT 13

Nimm einen Verbinder B **81-9** und gib einen Tropfen Sekundenkleber auf die Unterlegscheibe (siehe kleines Foto). Drücke dann den Verbinder B **81-9** durch Bauteil **81-7** in die Hülse.



SCHRITT 14

Nimm die Unterarm-Baugruppe aus Ausgabe 80 sowie einen der Schäfte **81-1**. Identifiziere das Loch für den Schaft im Gelenk **80-2** – direkt neben dem Schaft, der in der vorherigen Ausgabe montiert wurde.



SCHRITT 15

Führe einen Schaftverbinder **81-2** von der anderen Seite des Gelenks **80-2** aus durch das Loch und in das Loch am Ende des Schafts **81-1**.



SCHRITT 16

Führe eine Schraube KM (2 x 16 mm) durch den Verbinder **81-2** sowie durch das Loch am Ende von Schaft **81-1**. Ziehe die Schraube vollständig an.



SCHRITT 17

Wiederhole Schritte 14, 15 und 16 und fixiere so den zweiten Schaft **81-1** wie gezeigt an der anderen Seite des Gelenks **80-2**. Die Schaftverbinder sind zu diesem Zeitpunkt noch lose fixiert und können durch die Löcher des Gelenks **80-2** vor und zurück bewegt werden.



BAUFORTSCHRITT

Du hast zwei weitere Schäfte angefügt und einen weiteren Finger zusammengesetzt.

