

DEN LINKEN FUSS ANFÜGEN UND DIE MONTAGE DES BRUSTKORBES BEGINNEN

In dieser Ausgabe schließt Du die Arbeit am linken Bein mit dem Knöchel ab und beginnst mit der Baugruppe für die Brustplatte.

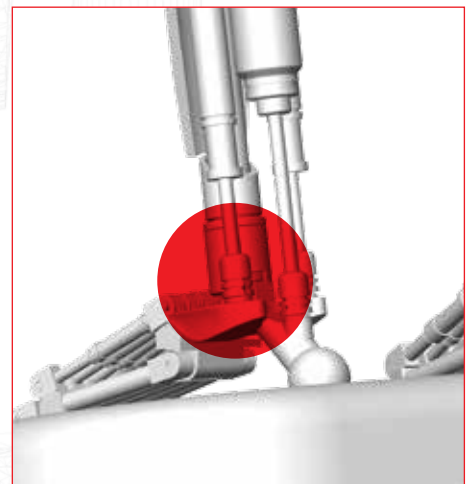
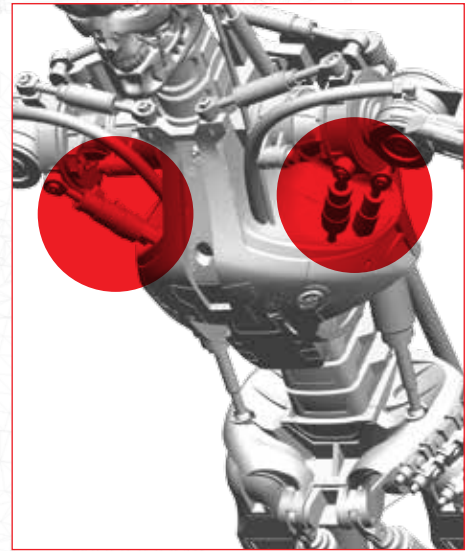

BAUTEILELISTE

- 101-1 Brustplatte rechts
- 101-2 Brustplatte links
- 101-3 vier Buchsen
- 101-4 zwei Brust-Halterungen
- 101-5 zwei Brust-Halterungen
- 101-6 zwei Schrauben PB
(1,7 x 6 mm, 1 Reserve)

DES WEITEREN BENÖTIGST DU

Den Fuß und die Modellbaugruppe aus Ausgabe 100, Sekundenkleber und einen Zahnstocher sowie einen feinen Kreuzschlitz-Schraubendreher.



SCHRITT 1

Nimm die Modellbaugruppe aus Ausgabe 100 und lege sie mit dem Gesicht nach unten auf Deine Arbeitsfläche. Führe den vorderen Abschnitt des Unterschenkels **97-2** in das Ende von Bauteil **95-4**, das sich mittig auf dem Fuß befindet (kleines Bild). Nutze bei Bedarf etwas Sandpapier, um die Größe von Bauteil **95-4** zu reduzieren.

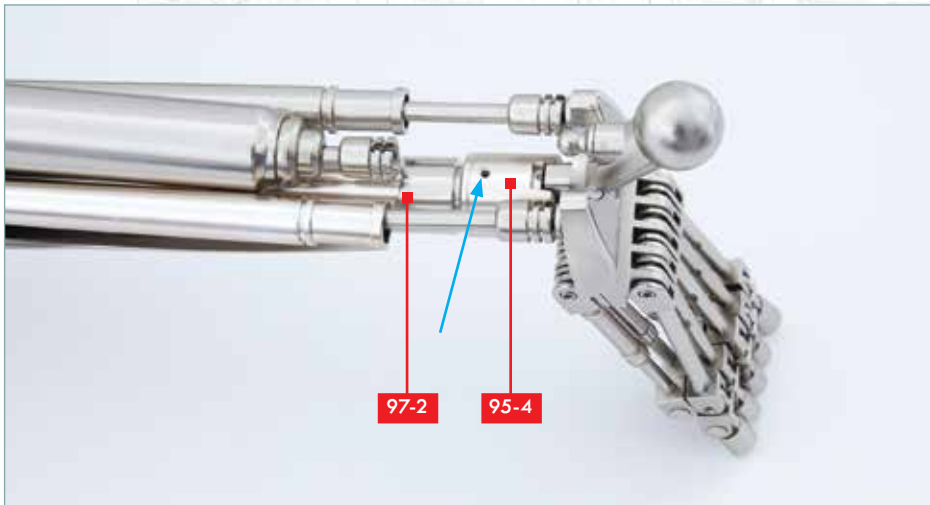

SCHRITT 2

Identifiziere das Schraubloch in Bauteil **95-4** (Pfeil) und prüfe, ob es mit dem Loch in Bauteil **97-2** fluchtet.

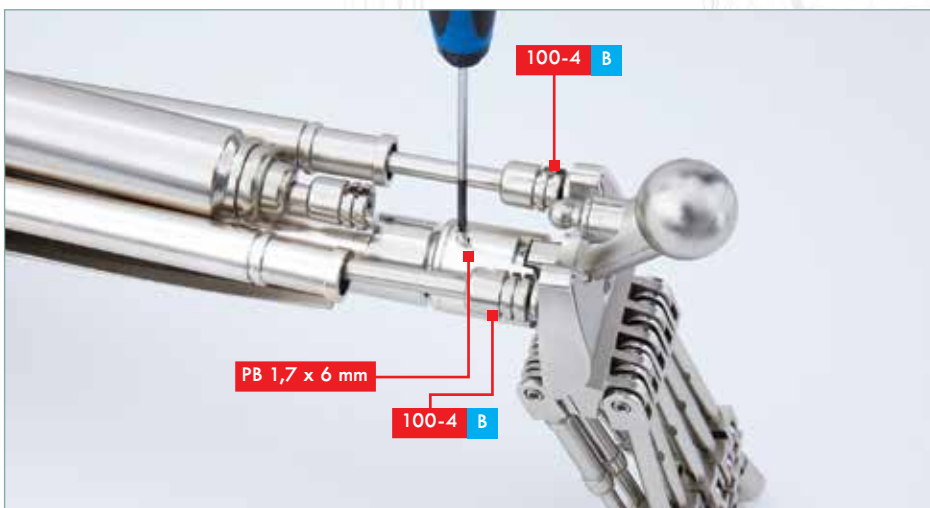

SCHRITT 3

Montiere den Fuß mithilfe einer Schraube PB (1,7 x 6 mm) an den Unterschenkel. Ziehe die Schraube nicht zu fest. Führe die Enden der Bauteile **100-4-B** über die beiden äußeren Kugeln an der Rückseite des Fußes. Drücke die Buchsen an den Enden der Bauteile **100-4-B** an die Kugeln, bis sie mit einem Klick einrasten.

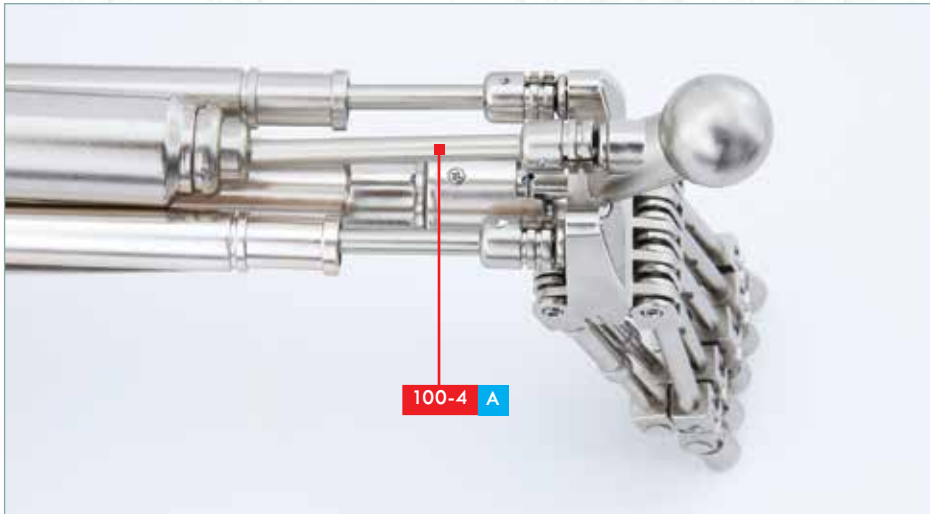

SCHRITT 4

Drücke die Buchse am Ende von Bauteil **100-4-A** an die dritte Kugel, die sich über der Ferse befindet. Die Kugel rastet mit einem Klick ein.



SCHRITT 5

Nimm die beiden Brust-Halterungen **101-4** sowie zwei der Buchsen **101-3**. Drücke die Buchsen an die Kugeln an den Enden der Bauteile **101-4**, bis sie einrasten. Hierzu ist fester Druck notwendig.

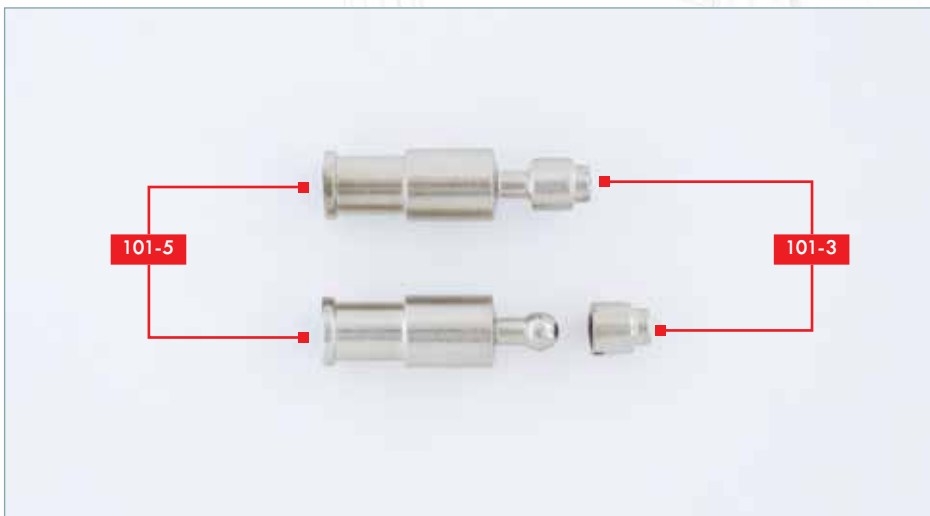

SCHRITT 6

Nimm die beiden kleineren Brust-Halterungen **101-5** und die verbleibenden Buchsen **101-3**. Drücke die Buchsen an die Kugeln, bis sie mit einem Klick einrasten. Auch hier ist fester Druck nötig.

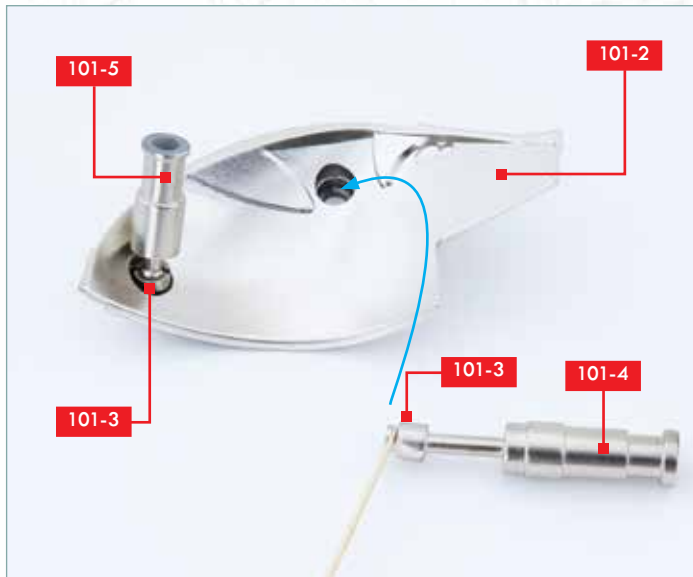

SCHRITT 7

Nutze einen Zahnstocher, um etwas Sekundenkleber auf den Rand der Buchse **101-3** an der Seite von Bauteil **101-5** zu geben. Fixiere die Bauteile wie gezeigt in der Aussparung an der Seite von Bauteil **101-2**. Bereite den nächsten Schritt vor, indem Du wie angedeutet etwas Klebstoff auf die zweite Buchse **101-3** am Ende von Bauteil **101-4** gibst.



SCHRITT 8

Setze die zweite Buchse **101-3** wie gezeigt in die zweite Aussparung von Bauteil **101-2**.



SCHRITT 9

Fixiere auf derselben Weise die beiden verbleibenden Halterungen wie gezeigt an Bauteil **101-1**.



BAUFORTSCHRITT

Du hast den Zusammenbau des linken Beines abgeschlossen und die Arbeit an der Brust begonnen.

